

# 鹵素燈線型加熱器 實驗室配套元件

LKHLH-35A/f $\infty$ /100v-1000w +HCVD

高溫加熱很簡單!

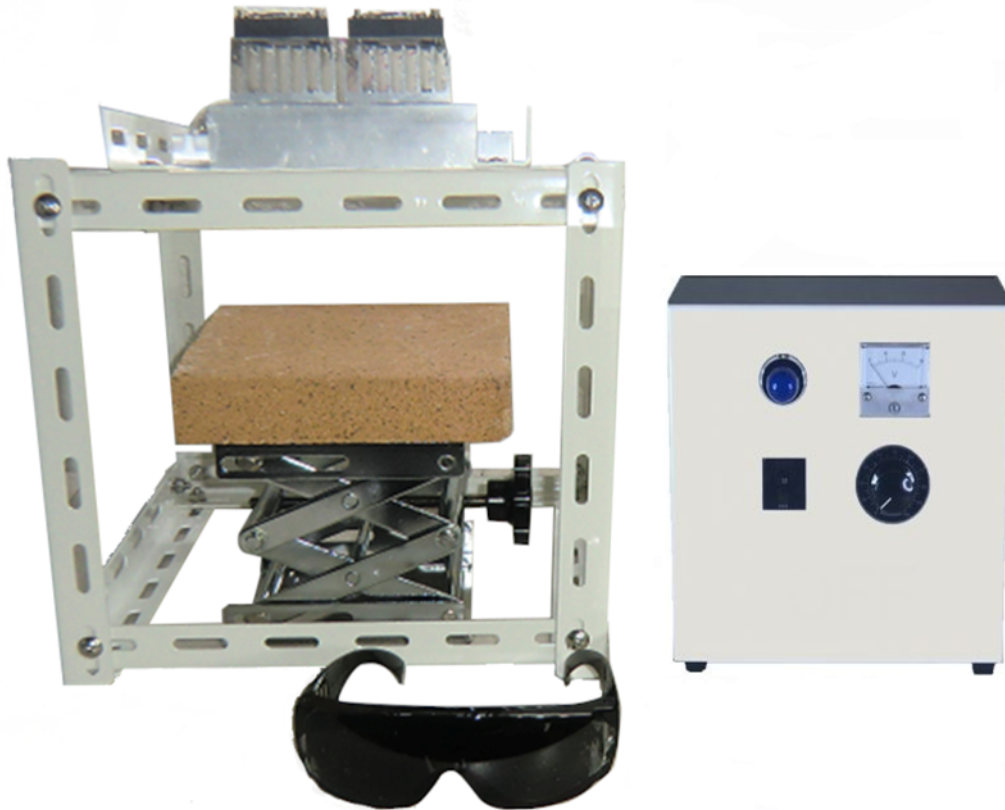

## ◆ 特徵 ◆

- 1). 因為成為配套元件，在簡單鹵素燈線型加熱器能使用。
- 2). 能用非接觸簡單高溫面加熱。
- 3). 手動升降平台，它可以很容易地照射直徑變化規律。
- 4). 手動可變電源，它可以很容易地由電壓改變加熱調整。
- 5). 高溫加熱很簡單 內置冷卻風扇!

# Heat-tech

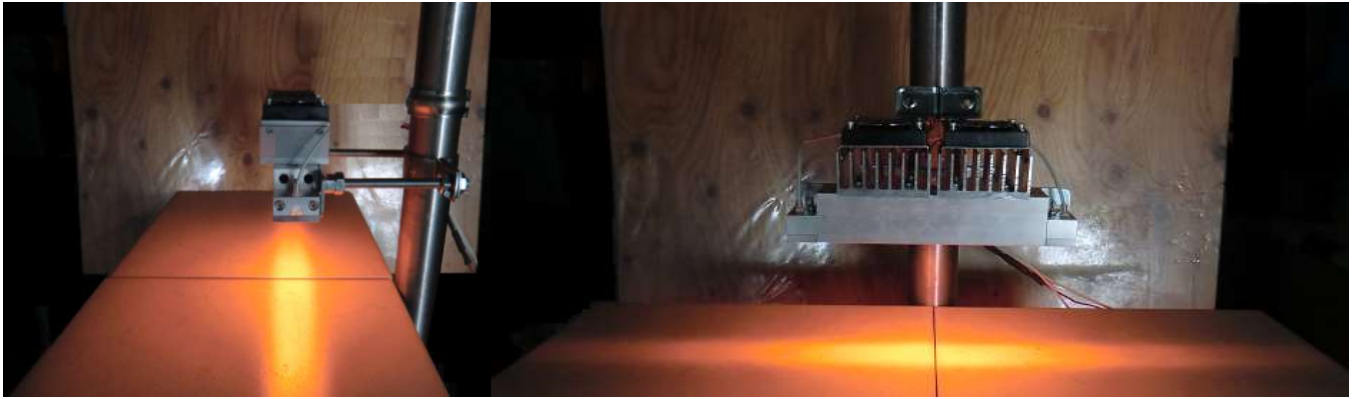

【 輸出:10v-23w 】

它可以在大體積為手動可變電源的AC0v~AC100V被改變。  
在電壓調整所述可變電源，可以調節加熱溫度。  
從低溫到高溫是自由自在。

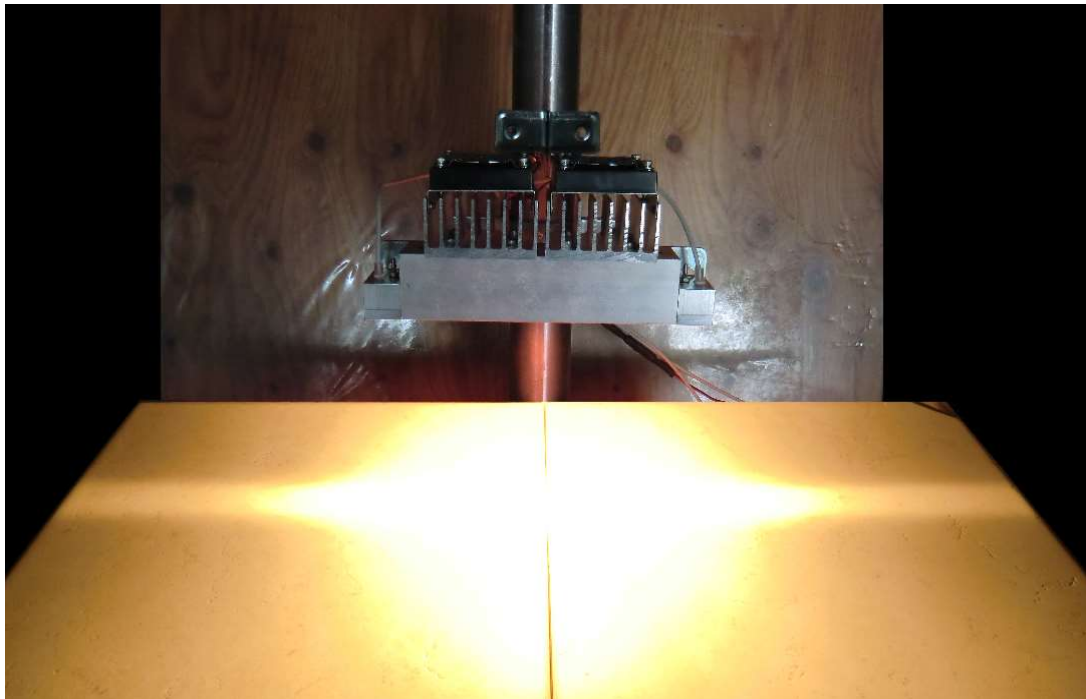

【 輸出:100v-1000w 】

因為最大輸出1kw的發燒發光非常晃眼閃亮。  
能用非接觸簡單高溫面加熱。

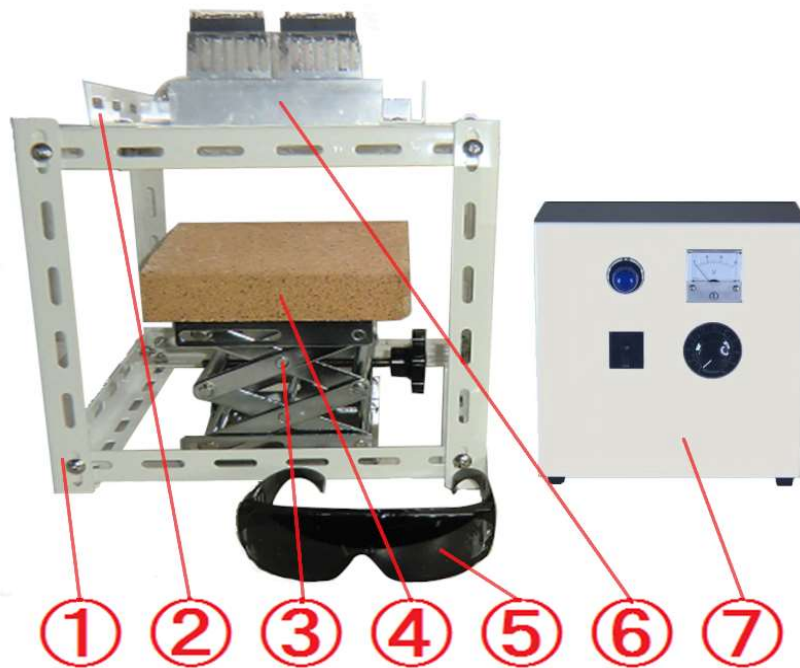

### 實驗室配套元件裝配例子

(※實驗室配套元件用零部件單體被交貨。)

- ① 立体安裝支架
- ② 加熱器安裝支架
- ③ 手動升降平台
- ④ 磚 擱置試片時很有用。
- ⑤ 高亮度光對應的防護眼鏡  
目測能確認最大輸出時的高亮度照射點。
- ⑥ 空冷式鹵素燈線型加熱器 HLH-35A/f $\infty$ /100v-1000w  
用1000w的輸出，加熱對象物。
- ⑦ 手動電源控制器 HCVD-AC200-240V/-AC200V-4KW  
輸入電壓範圍為AC200V-AC240V。輸出可調範圍AC0v~200v。內置冷卻風扇的DC24V電源。

### 【實驗配套元件 實際配線圖】

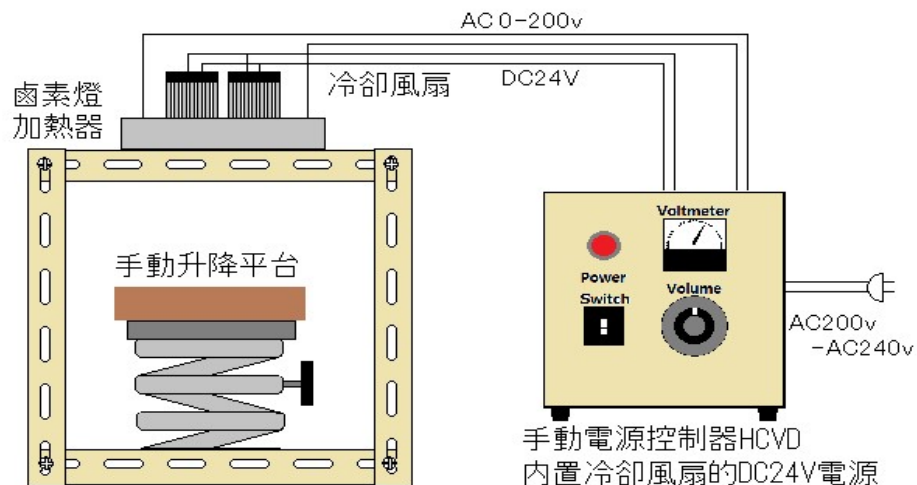

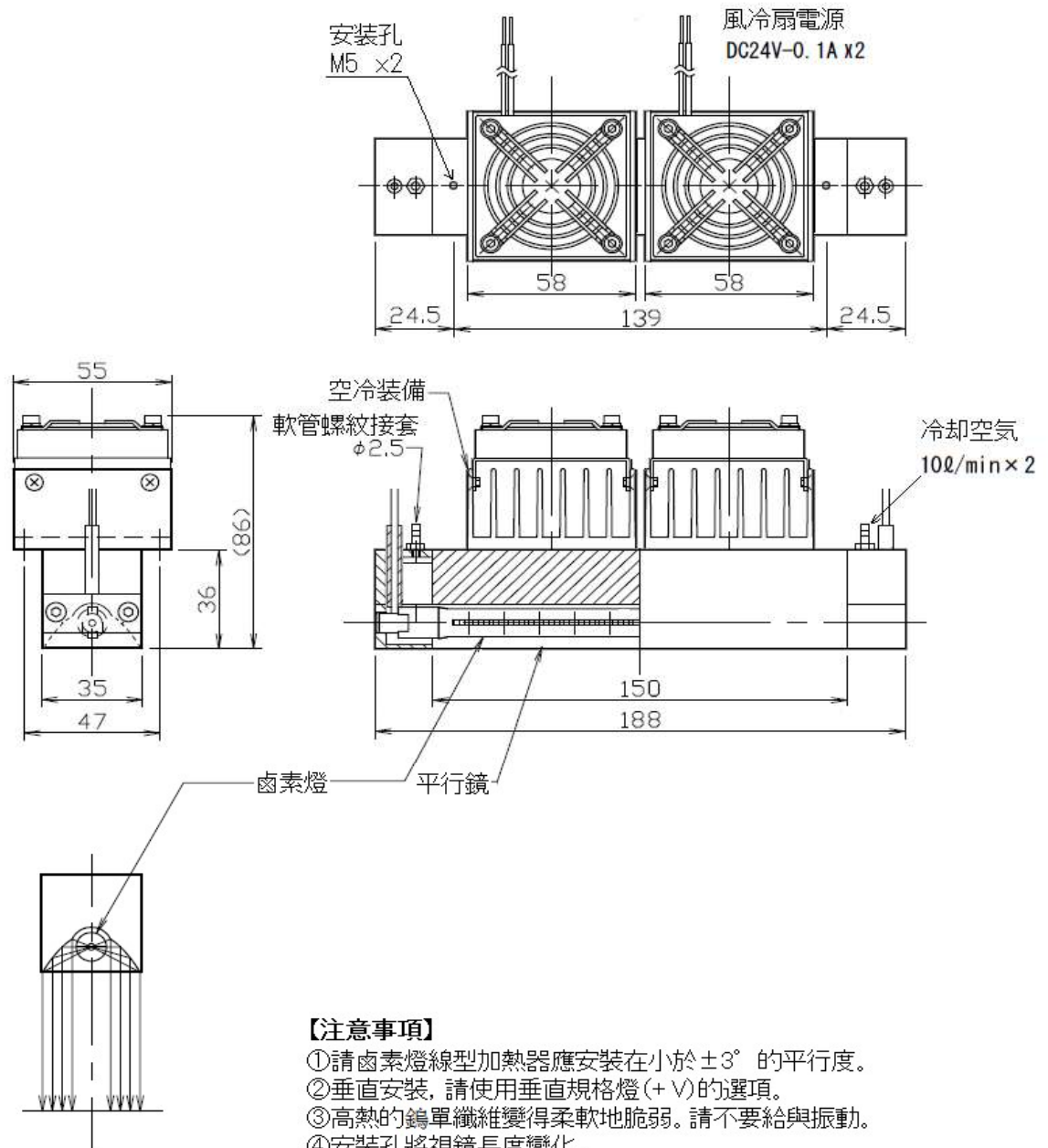

**【注意事項】**

- ①請鹵素燈線型加熱器應安裝在小於±3°的平行度。
- ②垂直安裝，請使用垂直規格燈(+V)的選項。
- ③高熱的鎢單纖維變得柔軟地脆弱。請不要給與振動。
- ④安裝孔將視鏡長度變化。
- ⑤如果房間空氣溫度變得高空氣冷卻效果減少。請使用水冷式型的HLH-35W。

**【特別訂貨對應】**

- 耐熱玻璃(+GW)
- 石英玻璃(+QW)
- 製作指定電力的發熱體(W)
- 製作指定長的鏡子(L)
- 製作指定長的電源線(/P□m)
- 垂直規格燈(+V)
- 平行鏡金鍍金(+GP)

品種	標準品
焦點距離f	$f_{\infty}$ (平行光)
鏡長L	150
電壓v	200v
電力w	1kw
型號	HLH-35A/ $f_{\infty}$ /L150/200v-1kw/選項
品名	空冷式平行光型 鹵素燈線型加熱器

作成 2017/6/15 製圖 下田

**Heat-tech Co.,Ltd.**

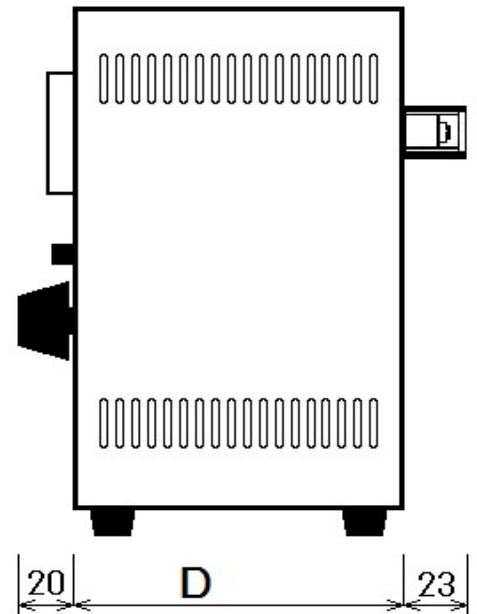
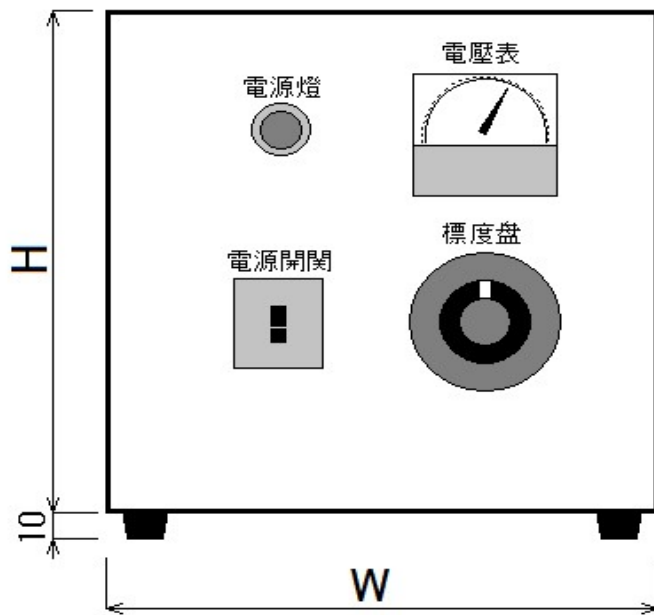
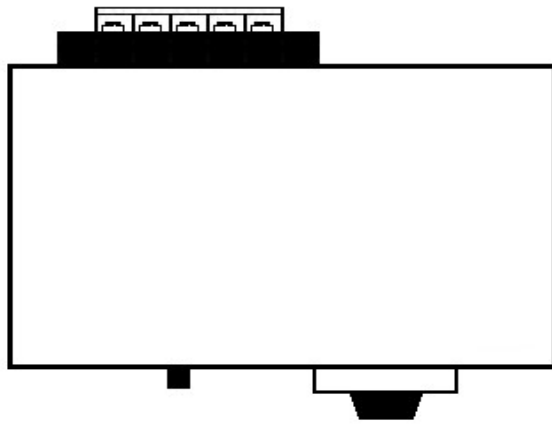

電源電壓	AC220V
制御電圧	AC0~200V
制御電力	5KW
空冷用電源	DC24V 0.5A
高度(H)	250
寬度(W)	250
深度(D)	120
型號	HCVD-220V/200V-5kw
品名	冷卻風扇用DC電源搭載 鹵素燈加熱器 手動電源控制器

日付 2017.4.4

**Heat-tech**

非接觸高速加熱

# Heat-tech

熱科技有限公司

*<https://heater.heat-tech.biz/tc/>*

日本國 650-0047 神戸市中央區港島南町1丁目6番地5號

IMDA 國際醫療開發中心

TEL 81-78945-7894 FAX 81-78945-7895

E-mail [info@heat-tech.biz](mailto:info@heat-tech.biz)