

紫外線點型輻照器 實驗配套元件

LKUVP-60 + UVPC

焦点直径 $\Phi 12$

殺菌紫外線點照射就可以輕鬆搞定！



◆ 特徵 ◆

- 1). 由於它是一個套件，用戶可以輕鬆使用紫外線照射設備。
- 2). 375 nm 的紫外線照射是可能的。
- 3). $\Phi 13$ 的紫外線照射可以很容易地複製。
- 4). 手動升降平台便於定位。

Heat-tech

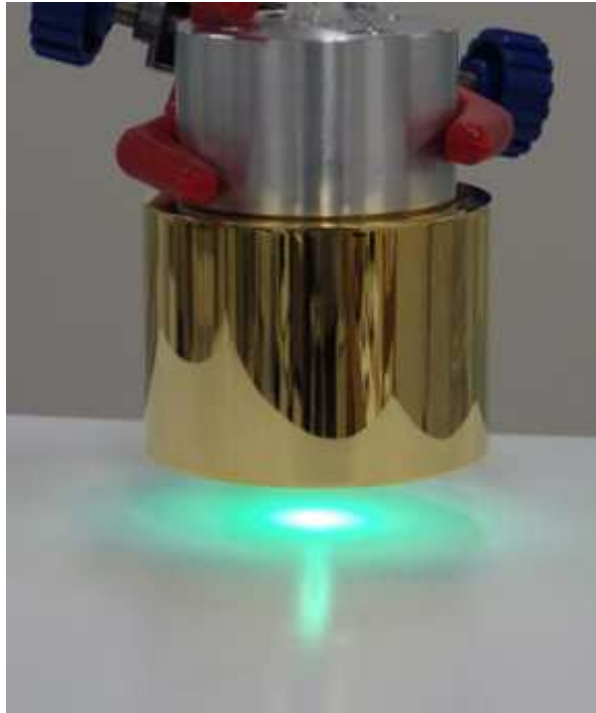

【輸出：1500V-2W】

使用手動升降平台將其調整到 30 mm 的位置。
額定點直徑可以目測確認。

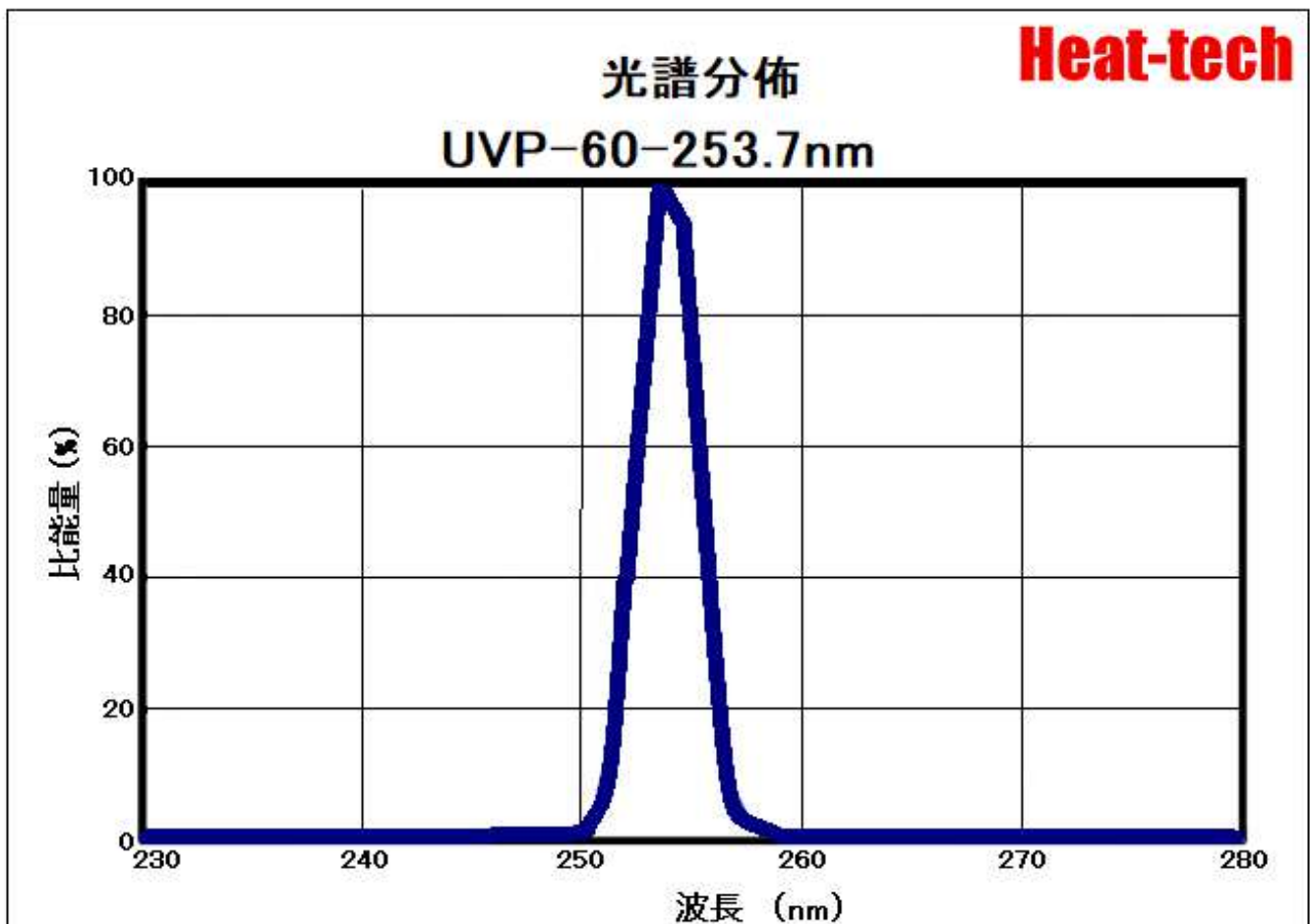



實驗室配套元件裝配例子

(※實驗室配套元件用零部件單體被交貨。)

【實驗室配套元件捆包產品】

- ① 手動電源控制器用電纜
- ② 電源控制器 UVPC-1500V
- ③ 測試台桿和基座
- ④ 加熱器安裝支架
- ⑤ 紫外線點型輻照器 UVP-60/f30/1500v-2W/253.7nm
輸出1500V-2W, 發出253.7nm的殺菌紫外線。
- ⑥ 手動升降平台
平台表面為80mm x 80mm, 初始高度54mm, 最大高度134mm, 高度可調80mm。
因為向上和向下移動以16旋轉旋鈕80mm, 它提出了是0.5mm的準確度。
- ⑦ 防紫外線眼鏡
照射點可以通過肉眼安全地確認。

【實驗配套元件 實際配線圖】

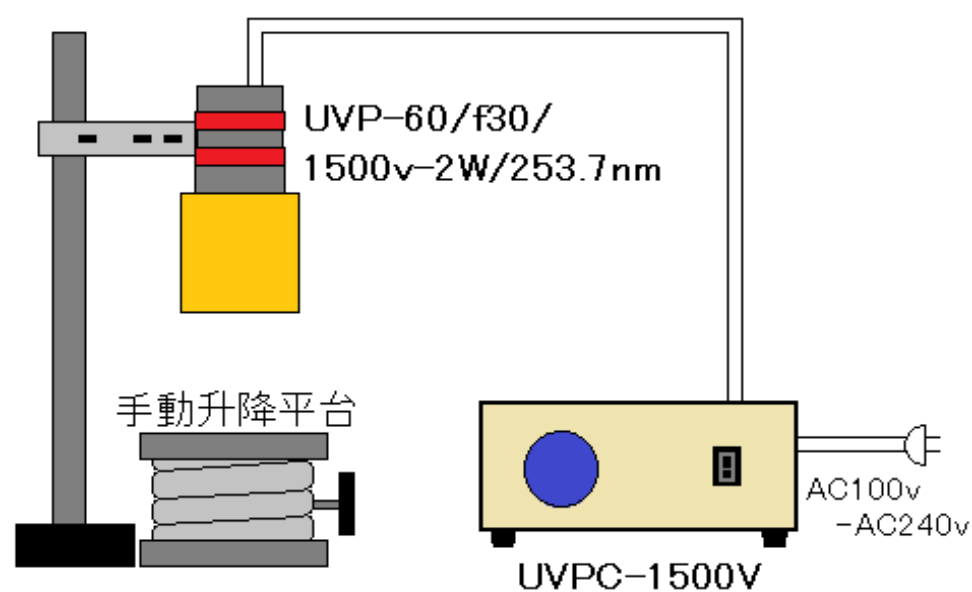

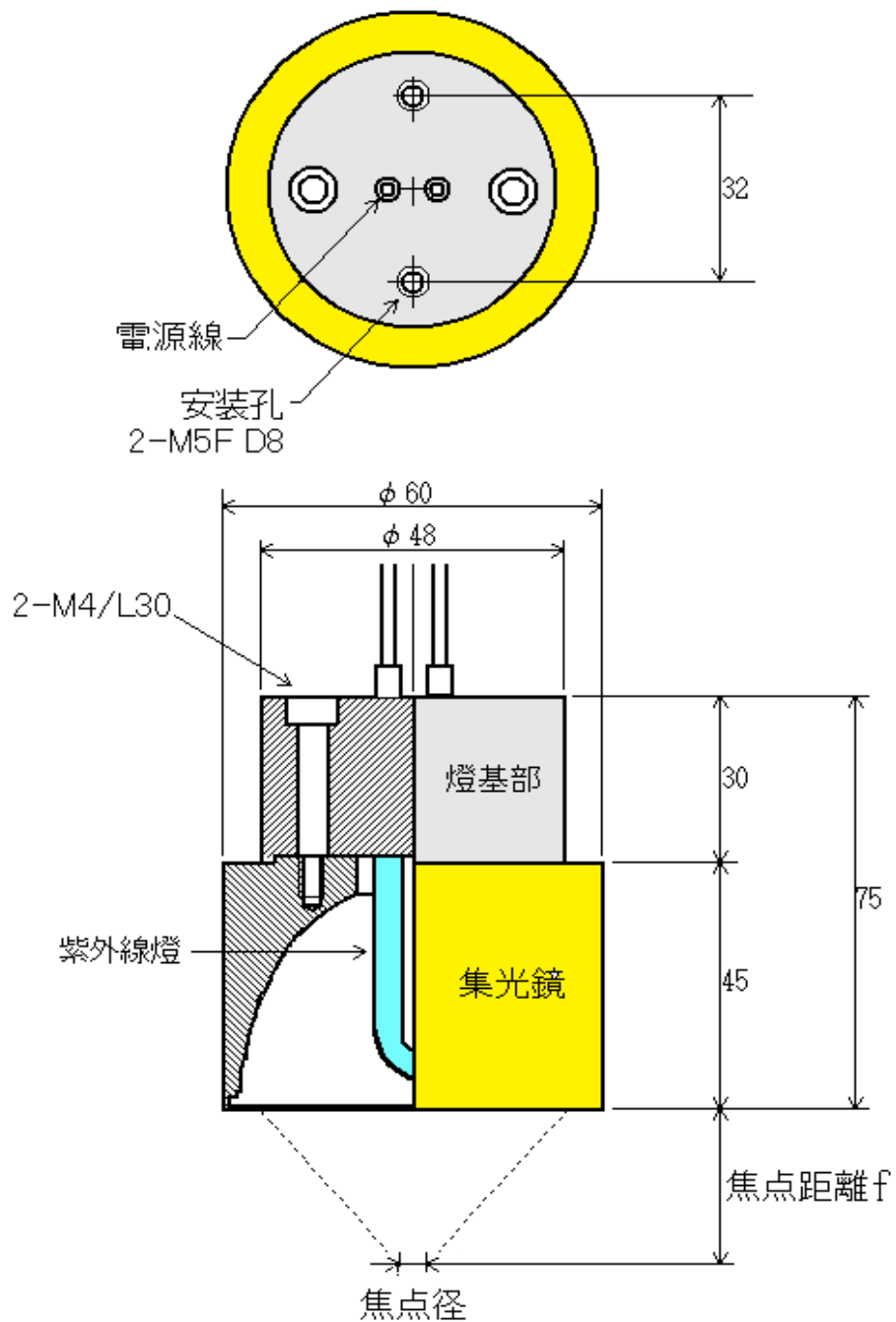

焦點距離f	30mm
焦點徑	≒ Φ12
頻率	253.7nm
額定電壓	AC200v rms
額定功率	1W
型號	UVP-60/f30/200v-1W/253.7nm
品名	紫外線點型照射器

作成 2022/10/18

Heat-tech

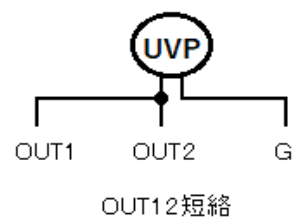
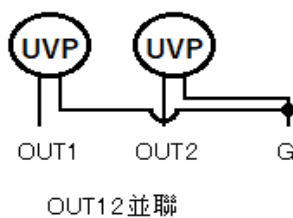
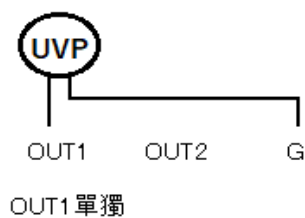
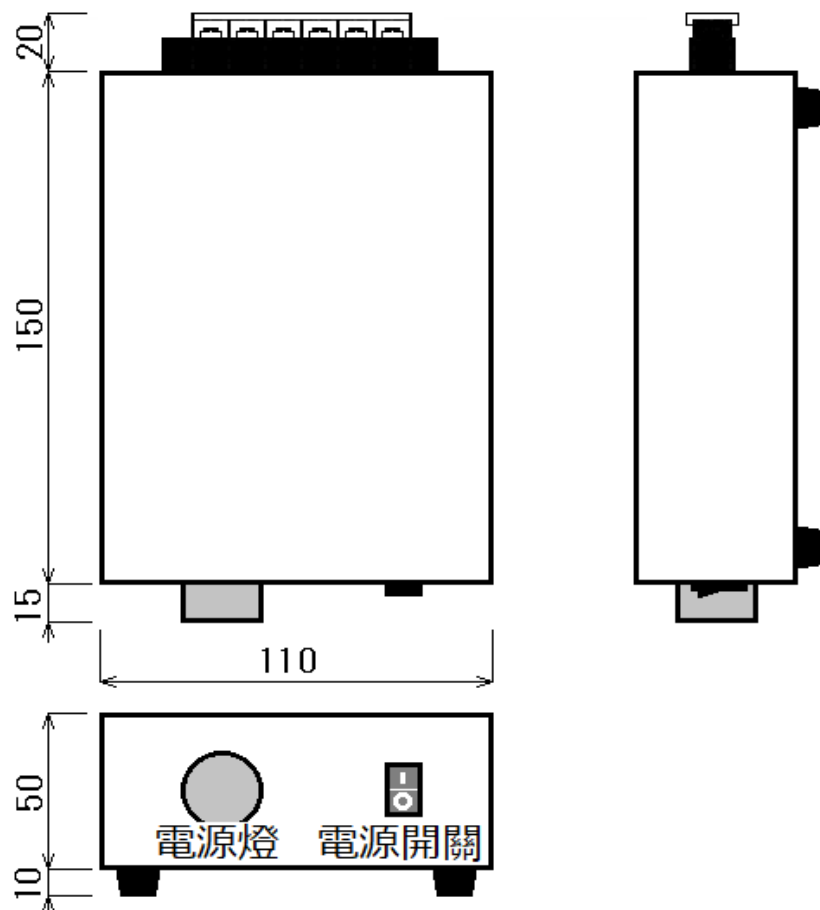

電源電壓	AC100V-240V		
開路電壓	1500V rms		
連接類型	OUT1 單獨	OUT12 並聯	OUT12 短絡
輸出電流	12mA rms	10mA rms	20mA rms
輸出功率	5.4W	4.5W	9W
頻率	32KHz	28KHz	28KHz
型號	UVPC-1500V		
產品名稱	紫外線點式照射器UVP-60電源控制器		

Date
2022.10.11

Heat-tech

非接触高速加熱

Heat-tech

熱科技有限公司

<https://heater.heat-tech.biz/tc/>

日本國 650-0047 神戸市中央區港島南町1丁目6番地5號

IMDA 國際醫療開發中心

TEL 81-78945-7894 FAX 81-78945-7895

E-mail info@heat-tech.biz